

Dell™ IN1720/IN1920 平面顯示器使用指南

[關於您的顯示器](#)



[設定顯示器](#)

[操作顯示器](#)

[疑難排解](#)

[附錄](#)

注意、通知與小心訊息

-  **注意：** "注意" 會指出可幫助您更妥善使用電腦的重要資訊的注意事項。
 -  **通知：** 指出潛在硬體損害或資料遺失問題，並告訴您如何避免產生此問題的通知事項。
 -  **小心：** 小心 (CAUTION) 會指出潛在或財產上的損失、人身傷害、或甚至造成死亡等小心事項。
-

此文件中的資訊如有變更，恕不另行通知。
© 2010 Dell Inc. All rights reserved.

嚴格禁止在未獲得Dell Inc. 書面同意的情況下以任何方式重製任何部分。

此文件中使用的商標： *Dell* 與 *DELL* 標誌皆為Dell Inc.的商標； *Microsoft* 與 *Windows* 則為Microsoft Corporation在美國與/或其他國家的註冊商標； *Adobe* 為*Adobe Systems Incorporated*的商標，且可能已以特定的司法權力註冊。 *ENERGY STAR* 為美國環境保護局 (U.S. Environmental Protection Agency) 的註冊商標。身為ENERGY STAR的夥伴之一，Dell Inc. 保證此產品符合ENERGY STAR在能源使用效率上的規定。

此文件中可能會使用其他商標與商品名稱來參照聲稱的標誌與名稱或其產品的實體。Dell Inc. 放棄除了其自己的商標與商品名稱以外的任何商標與商品名稱的所有利益。

Model IN1720c/IN1920c/IN1920b/IN1920f

2010年 1月 Rev. A00

[回到內容頁](#)

關於您的顯示器

Dell™ IN1720/IN1920平面顯示器使用手冊

- [包裝內容](#)
- [產品功能特色](#)
- [認識各部位與控制裝置](#)
- [顯示器規格](#)
- [隨插即用功能](#)
- [液晶顯示器品質與像素政策](#)
- [維護指南](#)

包裝內容

您的顯示器包裝中含有下列元件。確定您已收到所有元件，如有遺漏任何項目，請[聯絡Dell™](#)。

 **注意：** 某些物件可能為選購配件，因此不會隨您的顯示器提供。某些功能或媒體在某些國家中可能無法使用。

	1 顯示器
	1 腳座
	1 電源線
	1 VGA連接線（已連接至顯示器）
	1 驅動程式與說明文件碟片 1 快速安裝指南 1 安全資訊

產品功能特色

Dell IN1720/IN1920 平面顯示器配備了一個主動式矩陣薄膜式電晶體液晶顯示器。此顯示器的功能特色包括：

- **IN1720:** 17吋 (433.0 mm) 可視顯示區域，1440x900解析度，並且支援較低解析度的全螢幕顯示功能。
- **IN1920:** 18.5吋 (470.0 mm) 可視顯示區域，1366x768解析度，並且支援較低解析度的全螢幕顯示功能。
- 寬廣的觀賞角度，不管坐著或站著，或從顯示器的其中一側移到另一側時，都可看到清晰的畫面。
- 可調整傾斜度。
- 可移除的底座與視訊電子標準協會 (Video Electronics Standards Association ; VESA) 100mm安裝孔，提供您彈性的安裝方式。
- 若您的系統支援隨插即用標準，便可以隨插即用。
- 螢幕顯示 (OSD) 調整功能表，可讓您輕鬆設定各項設定值以及將畫面最佳化。
- 包含資訊檔 (INF)、影像色彩吻合檔 (ICM) 與產品說明文件的軟體與說明文件碟片。
- 符合ENERGY STAR®標準的省電功能。
- 安全鎖槽。

認識各部位與控制裝置

前面外觀



1.	功能鈕 (如需詳細資訊，請參閱 操作顯示器)
2.	開啟/關閉電源按鈕 (配備LED指示燈)

背面外觀

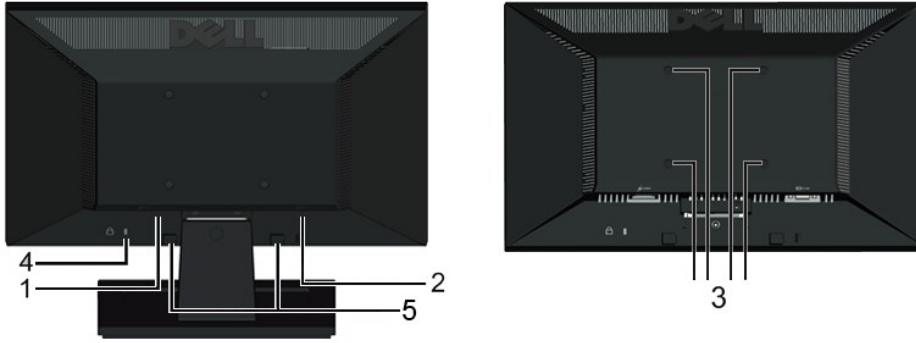

標籤	說明	用途
1	序號條碼標籤	如果您需要洽詢Dell有關技術支援的事項，請參考此標籤。
2	管理等級標籤	列出管理認證。
3	VESA安裝孔（100mm）	可用來安裝顯示器。
4	安全鎖槽	使用有鎖定的安全鎖來協助保護您的顯示器安全。
5	Dell Soundbar安裝托架(僅適用IN1920)	用來連接選購的Dell Soundbar。

側面外觀

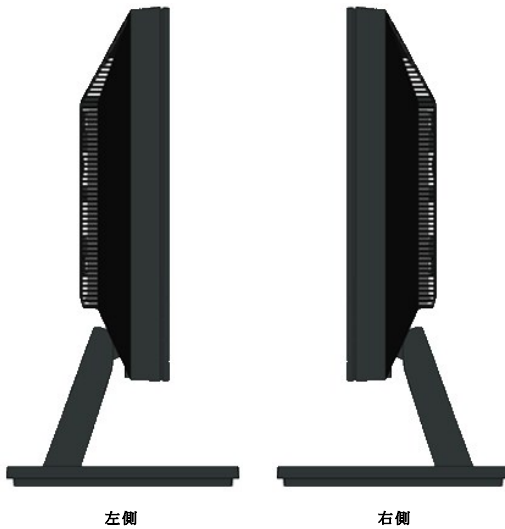

底部外觀

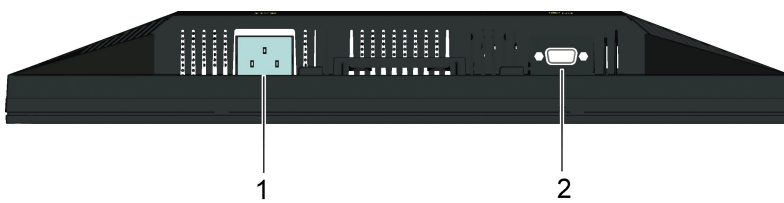

標籤	說明	用途
1	AC電源接頭	用來連接顯示器的電源線。
2	VGA接頭	用來使用VGA連接線連接電腦與顯示器。

顯示器規格

以下的規格可提供與顯示器的各種管理模式，以及各種接頭的針腳定義有關的資訊。

電源管理模式

若個人電腦已安裝符合VESA的DPMS規格的顯示卡或軟體，此顯示器便可在使用時自動降低耗電量。這指的是省電模式。若電腦偵測到來自鍵盤、滑鼠或其他輸入裝置的輸入訊號，顯示器便復正常運作。下表列出了自動省電功能的耗電量與訊號指示：

IN1720:

VESA模式	水平同步	垂直同步	視訊	電源指示燈	耗電量
正常運作	啟動	啟動	啟動	白色	20 W (典型) /25 W (最高)
使用中-關閉模式	未啟動	未啟動	空白	琥珀色	低於2 W
關閉	-	-	-	熄滅	低於1 W

IN1920:

VESA模式	水平同步	垂直同步	視訊	電源指示燈	耗電量
正常運作	啟動	啟動	啟動	白色	19 W (典型) /23 W (最高)
使用中-關閉模式	未啟動	未啟動	空白	琥珀色	低於1 W
關閉	-	-	-	熄滅	低於1 W

OSD只有在正常運作模式中才可使用。在使用中-關閉模式下電源按鈕以外的任何按鈕時，便會顯示以下訊息：

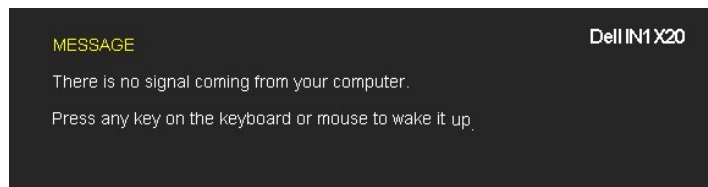

請啟動電腦與顯示器存取 [OSD](#)。

 **注意：** Dell IN1720/IN1920平面顯示器符合ENERGY STAR®-標準。

只有在拔下顯示器的主電源連接線時，才能使顯示器在關閉 (OFF) 模式時達到零耗電量的目標。



針腳定義

15針D-sub接頭

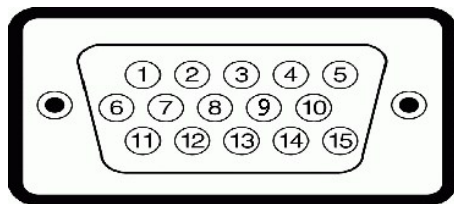

針腳編號	15針端訊號連接線的顯示器端
1	視訊-紅色
2	視訊-綠色
3	視訊-藍色
4	GND (接地)
5	Self-test (自我測試)
6	GND-R (接地-R)
7	GND-G (接地-G)
8	GND-B (接地-B)

9	DDC +5V
10	GND-sync (接地同步)
11	GND (接地)
12	DDC資料
13	H-sync (水平同步)
14	V-sync (垂直同步)
15	DDC時脈

隨插即用相容性

您可以在任何相容於隨插即用標準的系統中安裝此顯示器。本顯示器會使用顯示器資料通道 (DDC) 通訊協定自動提供延伸顯示器識別資料 (EDID) 給電腦，因此系統便能自行設定並將顯示器最佳化。大部分的顯示器安裝作業都是自動執行。若有需要，您也可以選擇不同的設定值。

平面顯示器規格

機型編號	Dell IN1720平面顯示器	Dell IN1920平面顯示器
螢幕類型	主動式矩陣 - TFT LCD	主動式矩陣 - TFT LCD
面板類型	TN	TN
螢幕尺寸	17吋 (17吋寬螢幕影像尺寸)	18.5吋 (18.5吋寬螢幕影像尺寸)
預設顯示區域：		
水平	367.2 mm (14.5英吋)	409.8 mm (16.1英吋)
垂直	229.5 mm (9.04英吋)	230.4 mm (9.07英吋)
像素點距	0.255 mm	0.300 mm
檢視角度：		
水平	標準160°	標準160°
垂直	標準150°	標準160°
光線輸出能力	250 CD/m ² (典型)	250 CD/m ² (典型)
對比度	600比1 (典型)	1000比1 (典型)
面板塗層	抗眩光	抗眩光
背光	2 CCFL邊緣光線系統	2 CCFL邊緣光線系統
反應時間	典型8ms	典型5ms
色域	60% (標準) *	72% (標準) *

*Dell IN1720平面顯示器色域 (標準) 是以CIE 1976 (65%) 與CIE1931 (60%) 測試標準為基礎。

*Dell IN1920平面顯示器色域 (標準) 是以CIE 1976 (83%) 與CIE1931 (72%) 測試標準為基礎。

解析度規格

機型編號	Dell IN1720平面顯示器	Dell IN1920平面顯示器
掃瞄範圍		
水平	30 kHz至83 kHz (自動)	30 kHz至83 kHz (自動)
垂直	50 Hz至75 Hz (自動)	50 Hz至75 Hz (自動)
最高預設解析度	1440 x 900, 垂直更新率為60 Hz	1366 x 768, 垂直更新率為60 Hz

電氣規格

機型編號	DeII IN1720/IN1920平面顯示器
影像輸入訊號	類比RGB：0.7伏特 +/-5%、75歐姆輸入阻抗
同步輸入訊號	水平與垂直同步分離，無極性限制TTL等級、SOG (Composite SYNC on green)
AC輸入伏特 / 頻率 / 電流	100至240 VAC/50或60 Hz ± 3 Hz/1.6A (最高)
浪湧電流	120V:30A (最高) 240V:60A (最高)

預設顯示模式

以下的表格列出了DeII保證的影像尺寸與置中功能的預設模式：

顯示模式	水平頻率 (kHz)	垂直頻率 (Hz)	像素時脈(MHz)	同步極性 (水平/垂直)
VESA, 720 x 400	31.5	70.0	28.3	-/+
VESA, 640 x 480	31.5	60.0	25.2	-/-
VESA, 640 x 480	37.5	75.0	31.5	-/-
VESA, 800 x 600	37.9	60.3	40.0	+/+
VESA, 800 x 600	46.9	75.0	49.5	+/+
VESA, 1024 x 768	48.4	60.0	65.0	-/-
VESA, 1024 x 768	60.0	75.0	78.8	+/+
VESA, 1152 x 864	67.5	75.0	108.0	+/+
VESA, 1280 x 1024	64.0	60.0	108.0	+/+
VESA, 1280 x 1024	80.0	75.0	135.0	+/+
VESA, 1440 x 900	55.935	60.0	106.5	-/+

IN1920:

顯示模式	水平頻率 (kHz)	垂直頻率 (Hz)	像素時脈(MHz)	同步極性 (水平/垂直)
VESA, 720 x 400	31.5	70.0	28.3	-/+
VESA, 640 x 480	31.5	60.0	25.2	-/-
VESA, 640 x 480	37.5	75.0	31.5	-/-
VESA, 800 x 600	37.9	60.0	40.0	+/+
VESA, 800 x 600	46.9	75.0	49.5	+/+
VESA, 1024 x 768	48.4	60.0	65.0	-/-
VESA, 1024 x 768	60.0	75.0	78.8	+/+
VESA, 1366 x 768	47.7	60.0	85.5	+/+

實體特性

以下的表格列出了顯示器的實體特性：

機型編號	DeII IN1720平面顯示器	DeII IN1920平面顯示器
連接接頭類型	15針D-sub小型接頭、藍色接頭；	15針D-sub小型接頭、藍色接頭；
訊號連接線類型	類比：可拆卸、D-Sub、15針、出貨時已連接至顯示器	類比：可拆卸、D-Sub、15針、出貨時已連接至顯示器
尺寸：(含底座)		
1 高	13.17英寸 (334.58 mm)	13.36英寸 (339.34 mm)
1 寬	15.91英寸 (404.15 mm)	17.48英寸 (443.99 mm)
1 深	6.17英寸 (156.67 mm)	6.13英寸 (155.70 mm)
尺寸：(不含底座)		
1 高	10.49英寸 (266.45 mm)	10.42英寸 (264.67 mm)
1 寬	15.91英寸 (404.15 mm)	17.48英寸 (443.99 mm)
1 深	2.17英寸 (55.00 mm)	2.52英寸 (64.01 mm)
底座尺寸：		
1 高	4.72英寸 (119.96 mm)	4.91英寸 (124.71 mm)

寬	8.66英吋 (219.92 mm)	9.84英吋 (249.94 mm)
深	6.17英吋 (156.67 mm)	6.13英吋 (155.70 mm)
含包裝重量	8.75 lbs (3.97 kg)	12.03 lbs (5.47 kg)
含底座配件與連接線的重量	6.03 lbs (2.74 kg)	8.51 lbs (3.87 kg)
不含底座配件重量 (壁掛安裝或VESA安裝方式 - 沒有連接線)	5.04 lbs (2.29 kg)	6.73 lbs (3.06 kg)
底座配件的重量	0.75 lbs (0.34 kg)	1.54 lbs (0.70 kg)

環境特性

下表列出顯示器的環境特性：

機型編號	Dell IN1720平面顯示器	Dell IN1920平面顯示器
溫度		
運作時	0°至40°C (32°至104°F)	0°至40°C (32°至104°F)
沒有運作時	存放：-20°至60°C (-4°至140°F) 運送：-20°至60°C (-4°至140°F)	存放：-20°至60°C (-4°至140°F) 運送：-20°至60°C (-4°至140°F)
濕度		
運作時	10%至80% (沒有凝結水的狀態)	10%至80% (沒有凝結水的狀態)
沒有運作時	存放：5%至90% (沒有凝結水) 運送：5%至90% (沒有凝結水)	存放：5%至90% (沒有凝結水) 運送：5%至90% (沒有凝結水)
海拔高度		
運作時	最高3,657.6公尺 (12,000英尺)	最高3,657.6公尺 (12,000英尺)
沒有運作時	最高12,192公尺 (40,000英尺)	最高12,192公尺 (40,000英尺)
散熱	256.08 BTU/小時 (最大) 119.5 BTU/小時 (標準)	71.82 BTU/小時 (最大) 64.98 BTU/小時 (標準)



液晶顯示器品質與像素政策

在製造液晶顯示器的過程中，有一或多個像素變成固定不變狀態的情形並不常見。看到的結果是固定像素顯示為極小的黑色或明亮的變色點。像素保持一直亮起時，就是我們所知的「亮點」。持以黑色顯示時，就是我們所知的「暗點」。

在幾乎所有情況中，這些固定像素很難看到，而且不會減損顯示器品質或使用性。有1到5個固定亮/暗點的顯示器被視為正常且符合競爭標準。如需詳細資訊，請造訪「Dell支援」網站：support.dell.com。

維護指南

清潔您的顯示器

-  **小心：**請在清潔顯示器之前先仔細閱讀並依照[安全指示](#)中的說明清潔顯示器。
-  **小心：**清潔顯示器之前，請先將顯示器電源線從電源插座上拔除。

請依照以下列出的指示拆開包裝、清潔或拿取顯示器：

- 1 若要清潔抗靜電螢幕，請用水將一塊柔軟乾淨的布稍微弄濕。可能的話請使用特殊的螢幕清潔布或適用於抗靜電塗層的清潔劑清潔螢幕。請勿使用含苯、稀釋劑、阿摩尼亞或有腐蝕作用劑或壓縮空氣清潔。
- 1 請使用稍微沾濕、溫熱的軟布清潔塑膠部分。請避免使用任何類型的清潔劑，因為某些清潔劑會在塑膠上留下一層乳狀薄膜。
- 1 若您將顯示器拆封時看到白色粉末，請用乾淨的軟布將其擦拭乾淨。裝運顯示器時會產生白色粉末。
- 1 請小心搬運顯示器，深色的顯示器比淺色的顯示器更容易因刮傷而產生白色刮痕。
- 1 為了維持顯示器的最佳影像品質，請使用會動態變化的螢幕保護程式，並在不使用時將顯示器關機。

[回到內容頁](#)

[回到內容頁](#)

附錄

Dell™ IN1720/IN1920 平面顯示器使用指南

- [安全指示](#)
- [FCC聲明（僅針對美國）](#)
- [與Dell聯絡](#)

警告: 安全資訊

 **警告:** 執行本說明文件中未指定的控制作業、調整方式或程序，可能會使您暴露在觸電、電氣傷害與/或機械傷害的危險中。

關於安全指示的資訊，請參閱**產品資訊指南**。

FCC聲明（僅針對美國）

關於FCC公告與其他管理資訊，請參見http://www.dell.com/regulatory_compliance網站上與產品符合哪些管理規定有關的資訊。

與Dell聯絡

美國的客户請撥打800-WWW-DELL (800-999-3355)。

 **注意:** 如果您無法上網，您可以在發票、裝箱明細表、帳單或Dell產品目錄上找到聯絡資訊。

Dell提供數種線上與電話式支援和服務選項。使用功能隨著國家和產品而異，有些服務在您的地區可能沒有提供。關於銷售、技術支援或客服的問題，請洽詢Dell：

1. 請造訪support.dell.com。
2. 請在頁面底部的**選擇國家/地區**下拉式選單中確認您的國家或地區。
3. 按一下頁面左側的**聯絡我們**。
4. 視需要選擇適當的服務或支援的連結。
5. 選擇您方便與Dell聯絡的方式。

[回到內容頁](#)

[回到內容頁](#)

安裝您的顯示器

Dell™ IN1720/IN1920 平面顯示器

若您有 Dell™ 桌上型或 Dell™ 可攜式電腦，且有網際網路存取能力

1. 請至 <http://support.dell.com>，輸入您的服務標籤，然後下載最新的顯示卡驅動程式。
2. 為您的顯示配接卡安裝驅動程式之後，請再嘗試一次將解析度設定為 1440 x 900 (僅適用 IN1720) 或 1366 x 768 (僅適用 IN1920)。

 **注意：**若您無法將解析度設定為 1440 x 900 (僅適用 IN1720) 或 1366 x 768 (僅適用 IN1920)，請與 Dell™ 聯絡以取得與支援這些解析度的顯示配接卡有關的資訊。

[回到內容頁](#)

[回到內容頁](#)

安裝您的顯示器

Dell™ IN1720/IN1920 平面顯示器

若您是使用非Dell™ 桌上型電腦、可攜式電腦或顯示卡

1. 在桌面上按一下右鍵並按一下**內容**。
2. 選擇**設定值**標籤。
3. 選擇**進階**。
4. 從視窗最上面的說明中辨識出您的顯示卡控制器提供廠商（例如NVIDIA、ATI或Intel等等）。
5. 請參見顯示卡廠商網站以取得更新驅動程式的相關資訊（例如 <http://www.ATI.com>或<http://www.NVIDIA.com>）。
6. 為您的顯示配接卡安裝驅動程式之後，請再嘗試一次將解析度設定為1440 x 900（僅適用IN1720）或 1366 x 768（僅適用IN1920）。



注意：若您無法將解析度設定為 1440 x 900（僅適用IN1720）或 1366 x 768（僅適用IN1920），請與您電腦的製造商聯絡，或考慮購買支援 1440 x 900（僅適用IN1720）或 1366 x 768（僅適用IN1920）影像解析度的顯示配接卡。

[回到內容頁](#)

[回到內容頁](#)

操作顯示器

Dell™ IN1720/IN1920平面顯示器使用手冊。

- [使用前面板控制鍵](#)
- [使用螢幕功能顯示 \(OSD\) 選單](#)
- [設定最高解析度](#)
- [使用Dell Soundbar \(選購\)](#)
- [使用傾斜功能](#)

開啟顯示器電源

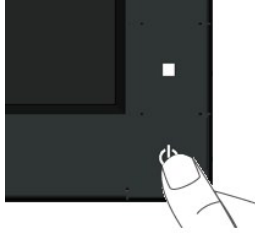

按  按鈕以開啟顯示器電源

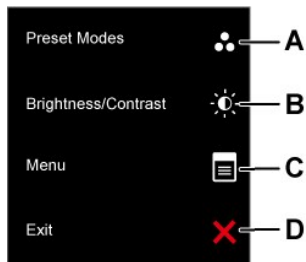

使用前面面板控制鍵

請使用顯示器前面板的按鍵調整影像設定值。





前面板按鍵		說明
A	 預設模式	可使用「預設」模式按鍵來從預設色彩模式清單中選擇模式。請參閱 使用OSD選單 。
B	 亮度與對比度	可使用亮度與對比度按鍵直接進入「亮度」與「對比度」控制選單。
C	 選單	可按下選單鍵開啟螢幕功能顯示 (OSD) 選單。
D		

 Exit (退出)	可使用退出鍵從選單與子選單退出螢幕功能顯示 (OSD) 選單。
--	---------------------------------

前面板按鍵

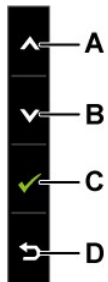
[使用按鍵](#)調整影像設定值，這些按鍵位於顯示器前面。



前面板按鍵		說明
A	 向上鍵	使用向上鍵可調整 (提高範圍) OSD 選單中的項目。
B	 向下鍵	使用向下鍵可調整 (降低範圍) OSD 選單中的項目。
C	 OK (確定)	使用「確定」鍵可確認您的選擇。
D	 Back (返回)	使用返回按鍵回到上一個選單。

使用螢幕功能顯示 (OSD) 選單

存取選單系統

 **注意：** 若您變更設定值然後繼續進入另一個選單，或是退出OSD選單，顯示器便會自動儲存您所做的變更。若您變更設定值然後等待OSD選單消失，您所做的變更也會被儲存起來。

1. 按下  開啟OSD選單並顯示主選單。

主選單

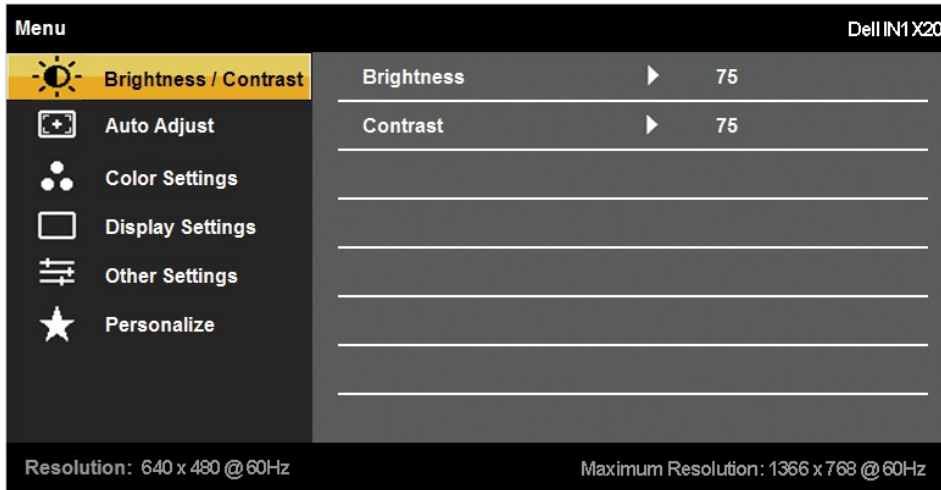

2. 按下 與 按鍵可切換選單中的選項。當您從一個圖示移動到另一個圖示時，選項名稱便會被反白。
3. 若要選擇選單上反白的項目，請再按一次 按鍵。
4. 按下 與 按鍵選擇想要的參數。
5. 按下 按鍵進入捲軸，然後使用 或 按鍵依照選單上的指示變更設定。
6. 選擇 取消目前的設定值並回到上一層選單，或是選擇 接受設定值並回到上一層選單。

下表為所有OSD選單選項與其功能的清單。

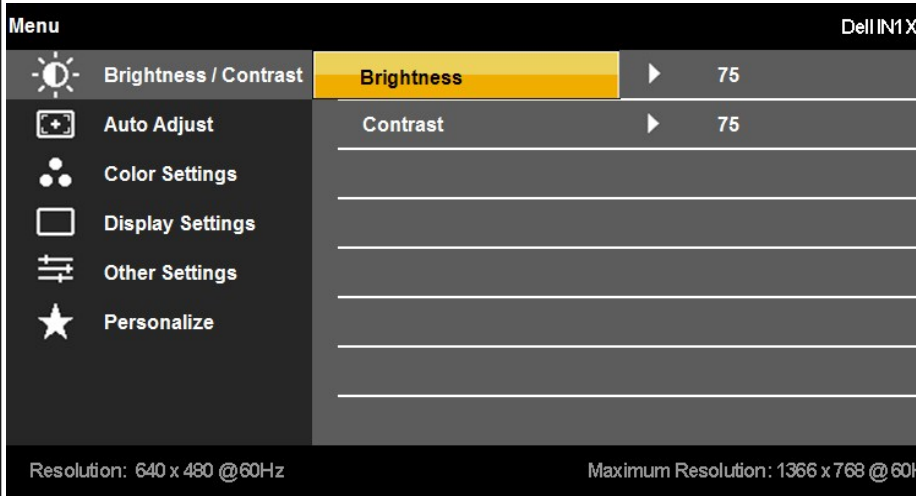
圖示	選單與子選單	說明
	<p>亮度/對比度</p> <p>返回</p> <p>亮度</p> <p>對比度</p>	<p>可使用亮度與對比度選單調整亮度與對比度。</p>  <p>按下 可返回主選單。</p> <p>可讓您調整背光的亮度或發光度。</p> <p>按下 按鍵可提高亮度，按下 按鍵則可降低亮度（最低0~最高100）。</p> <p>可讓您調整顯示器螢幕上明暗區域之間的對比等級。請先調整亮度，然後再調整對比，並請在需要時才調整。</p> <p>按下 按鍵可提高對比度，按下 按鍵則可降低對比度（最低0~最高100）。</p>
	自動調整	<p>使用此按鍵可啟動自動設定及調整選單。在顯示器自動調整至目前輸入的訊號時，黑色螢幕上會出現以下的對話畫面：</p>

Auto Adjustment in Progress...

自動調整可讓顯示器自動調整至輸入的影像訊號。使用自動調整之後，您還可以使用影像設定中的像素時脈 (Coarse) 與相位 (Fine) 控制。

注意: 若您在沒有視訊輸入訊號或沒有連接連接線的情況下按下此按鍵，並不會執行自動調整功能。

色彩設定

可使用**色彩設定**選單調整顯示器的色彩設定。

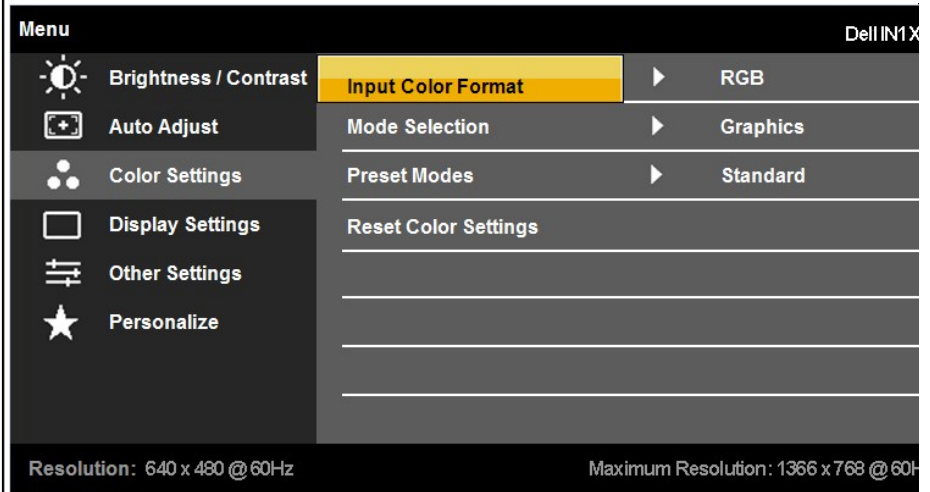

返回

按下  可返回主選單。

輸入色彩格式

可讓您將視訊輸入模式設定為:

- 1 **RGB:** 若您的顯示器是透過HDMI連接線或HDMI轉DVI轉接頭連接至電腦或DVD播放機，請選擇此選項。
- 1 **YPbPr:** 若您的DVD播放機僅支援YPbPr輸出，請選擇此選項。

模式選擇

可讓您將顯示模式設定為:

- 1 **圖形:** 若您的顯示器是連接至電腦，請選擇此模式。
- 1 **視訊:** 若您的顯示器是連接至DVD播放機，請選擇此模式。

注意: 視您選擇的顯示模式不同，您可以使用的顯示器預設模式也會有所差異。

預設模式

可讓您從預設色彩模式清單中選擇模式。

在**圖形**模式中，您可以將色彩設定為下列預設數值:

- 1 **標準:** 會載入顯示器的預設色彩設定值。這是預設的預設模式。
- 1 **多媒體:** 會載入最適合多媒體應用的色彩設定值。

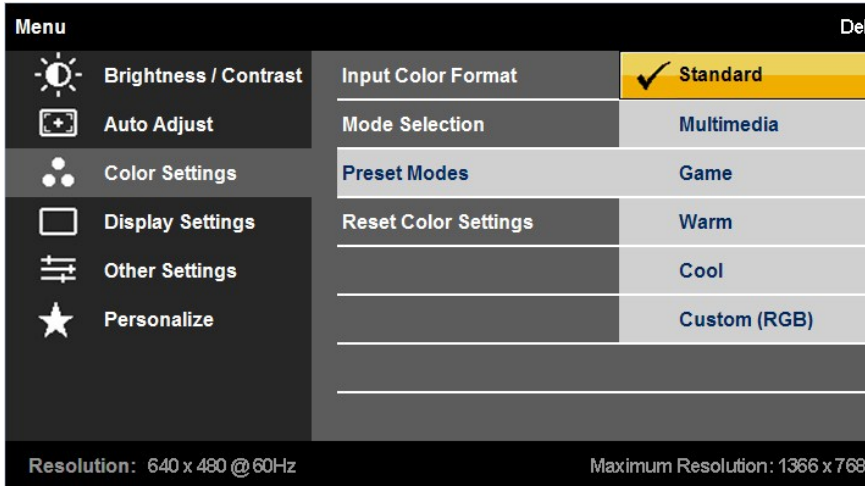

- 1 遊戲：會載入最適合遊戲應用的色彩設定值。
- 1 暖色調：可提高色溫。螢幕色彩因偏向紅色/黃色色調而比較溫暖。
- 1 冷色調：可降低色溫。螢幕色彩因偏向藍色色調而比較冷。
- 1 自訂 (RGB)：可讓您手動調整色彩設定值。請按下 與 按鍵調整紅色、綠色與藍色數值，並建立您自己的預設色彩模式。

在視訊模式中，您可以將色彩設定為下列預設數值：

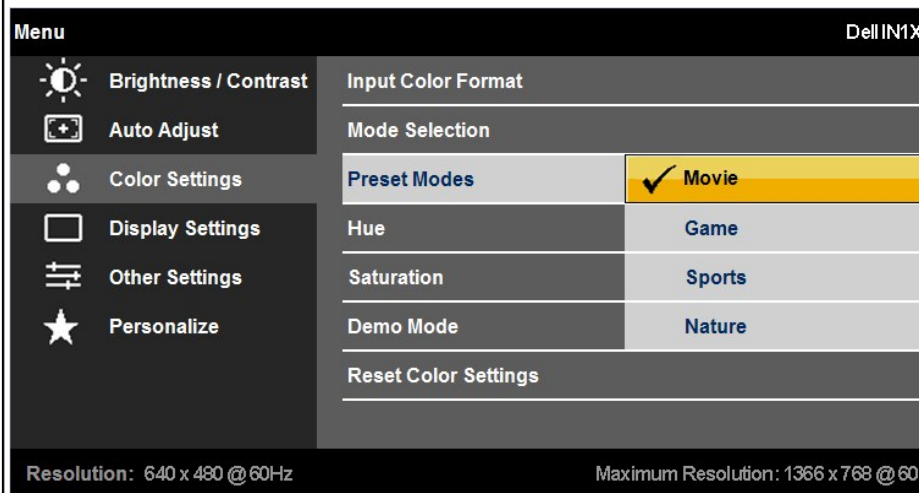

- 1 影片：會載入最適合播放影片的色彩設定值。這是預設的預設模式。
- 1 遊戲：會載入最適合遊戲應用的色彩設定值。
- 1 運動：會載入最適合播放運動畫面的色彩設定值。
- 1 自然：會載入最適合播放自然環境的色彩設定值。

色度

可讓您調整影像的皮膚色調。請使用 或 來調整色度，範圍為0至100。

注意：色度調整功能只有在視訊模式中才可以使用。

飽和度

可讓您調整影像的飽和度。請使用 或 來調整飽和度，範圍為0至100。

注意：飽和度調整功能只有在視訊模式中才可以使用。

展示模式

您可啟動展示模式辨識正常與增強模式之間的顯示螢幕差異。

重設色彩設定值

可讓您將顯示器的色彩設定值重設為原廠預設值。



顯示設定

可使用顯示設定選單調整顯示器的色彩設定。

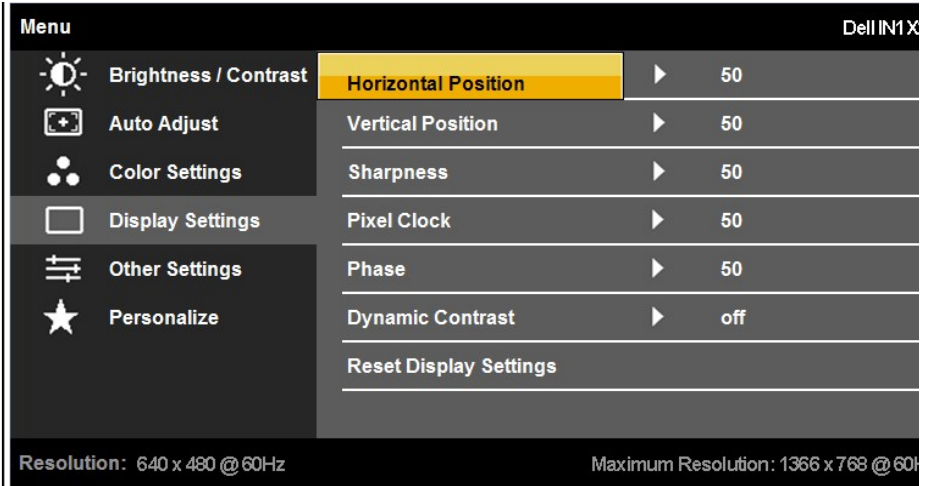



返回

按下  可返回主選單。



水平位置

使用  或  按鍵來調整影像的左右方向。最小為0 (-)。最大為100 (+)。



垂直位置

使用  或  按鍵來調整影像的上下方向。最小為0 (-)。最大為100 (+)。

清晰度

本功能可以使影像看起來更清晰或柔和。請使用  或  來調整清晰度，範圍為0至100。

像素時脈

相位和像素時脈調整可讓您依喜好調整您的顯示器。使用  或  按鍵來調整最佳畫質。

相位

若您在使用調整相位之後仍無法取得滿意的影像，請使用像素時脈 (coarse) 調整功能，然後再使用一次相位 (fine) 調整功能。

動態對比(僅適用IN1920)

動態對比可調整對比率為 15000 : 1。

重設顯示設定值

按下  按鈕可選擇動態對比為「開啟」或「關閉」。
請選擇此選項以回復為預設的顯示設定值。



其他設定

請選擇本選項以調整OSD的設定值，例如OSD語言、選單停留在螢幕上的時間等。

返回

語言

選單透明度

選單計時器

選單鎖定

DDC/CI

LCD調節

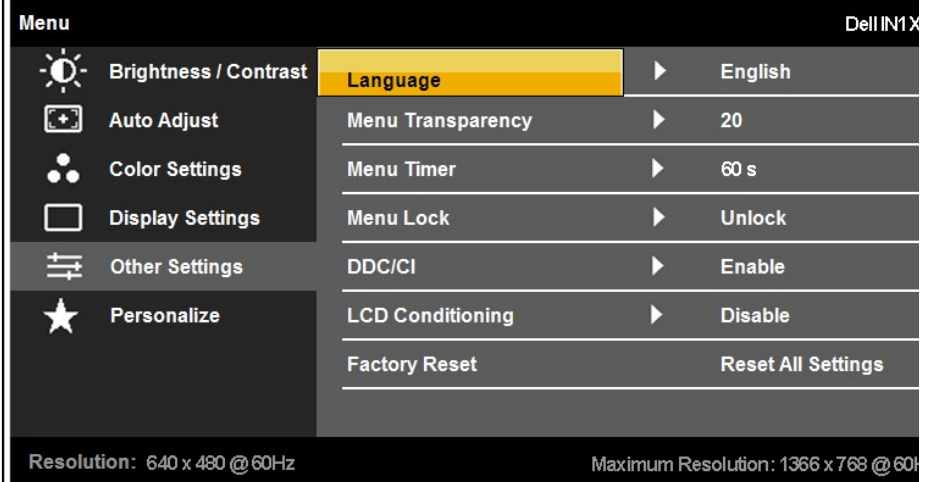



按下  可返回主選單。

可讓您在八種語言中選擇一種做為OSD顯示語言：英文、西班牙文、法文、德文、日文、巴西葡萄牙文、簡體中文或俄文

可讓您調整OSD背景從不透明調整為透明。

可讓您設定在您按下顯示器的按鍵之後，OSD停留在使用中狀態的時間。

請使用  與  按鍵調整捲軸，每次調整幅度為1秒，可調整的時間範圍則為5至60秒。

可控制使用者存取調整功能。選擇**鎖定**時，便不允許使用者調整功能。除了  按鍵之外的所有按鍵都會被鎖住。

注意：當OSD鎖住時，按下選單按鍵可讓您直接進入OSD設定選單，並進入「OSD鎖定」（OSD Lock）時預選的項目。按住  按鍵15秒的設定。



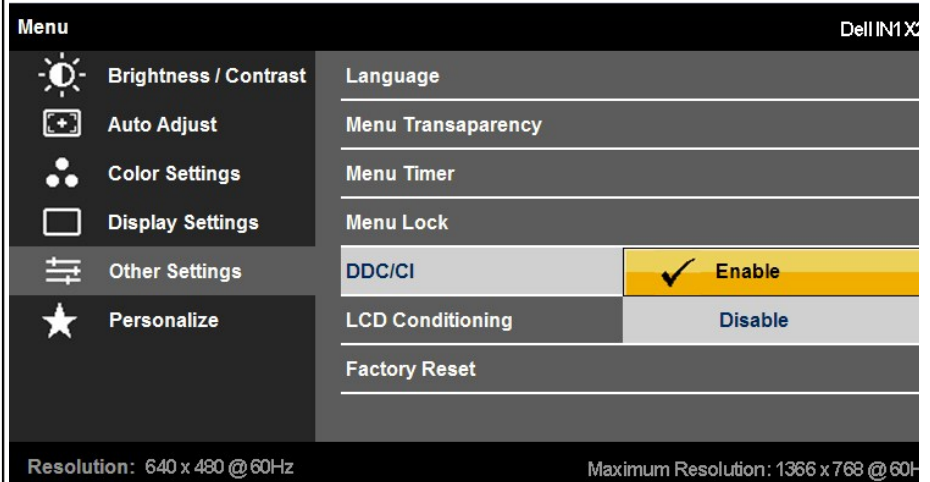

DDC/CI（顯示資料頻道／命令介面）可讓您使用電腦上的軟體調整顯示器顯示設定，例如亮度與色彩平衡等等。

啟用（預設）：可將您顯示器的效能最佳化，並提供較好的客戶使用體驗。

停用：可停用DDC/CI選項，並且螢幕上會出現下面的訊息。

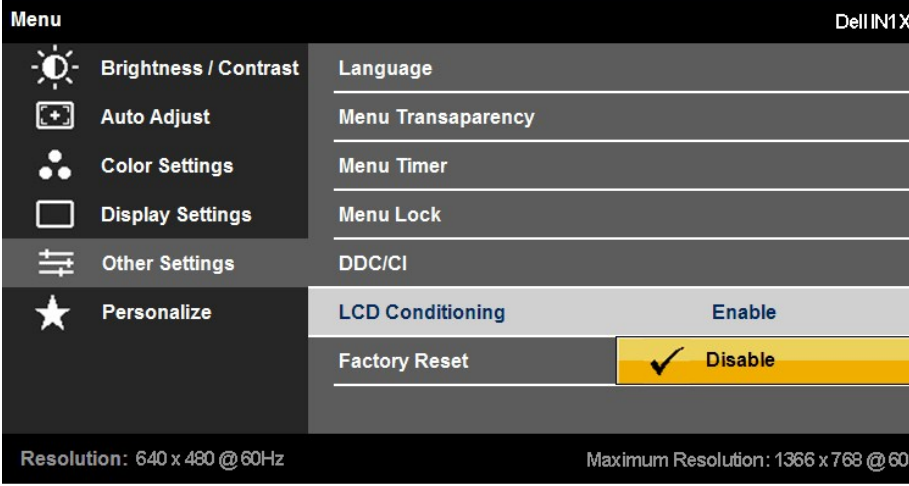

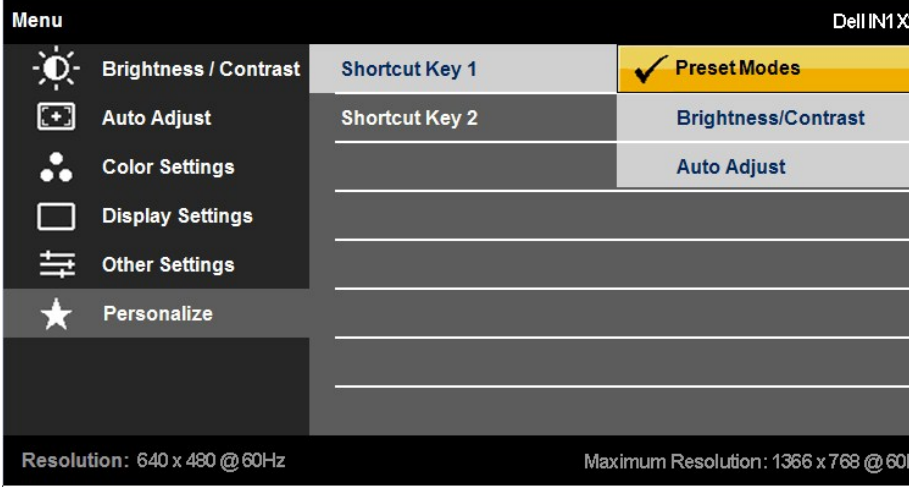
此功能可幫助減少影像殘留的現象。視影像殘留程度不同，程式可能需花費一些時間執行作業。您可藉由選擇「啟用」，啟用此功能。

	<p>重設為原廠設定</p>	 <p>可將OSD設定值重設為原廠預設數值。</p>
 <p>個人化</p>	<p>返回</p>	<p>可讓您調整以下的快速鍵：1. 預設模式，2. 亮度/對比度，3. 自動調整。</p>  <p>按下  可返回主選單。</p>

OSD警告訊息

顯示器不支援特定解析度模式時，您將會看到下列訊息：

IN1720:

Dell IN1720

MESSAGE

The current input timing is not supported by the monitor display.

Please change your input timing to 1440 x 900 @60Hz or any other monitor listed timing as per the monitor specifications.

IN1920:

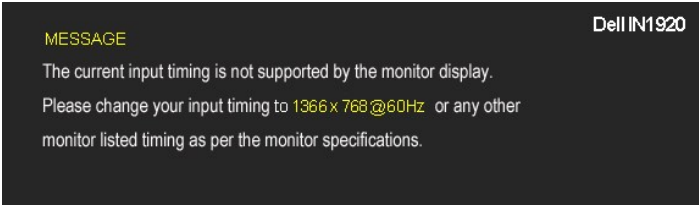

這表示顯示器無法與從電腦接收到的訊號同步化。請參閱[顯示器規格](#)部分取得此顯示器支援的水平與垂直掃瞄頻率範圍。建議採用的解析度模式為 1440 x 900 (僅適用IN1720) 或 1366 x 768 (僅適用IN1920)。

在停用DDC/CI功能之前，您會看到下列訊息。

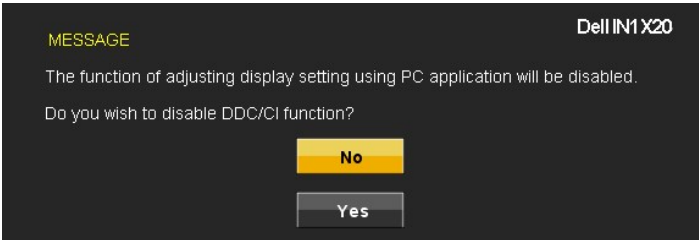

當顯示器進入省電模式時，會出現下面的訊息：



請啟動電腦及喚醒顯示器以進入 [OSD](#)

若您按下電源鍵以外的任何其他按鍵，便會依照您選擇的輸入來源出現下列訊息：

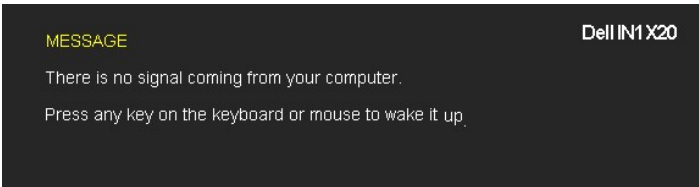

若未連接VGA連接線，會顯示如下所示的浮動對話方塊。

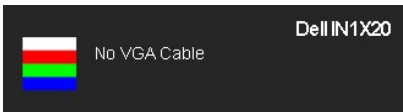

請參閱[解法問題](#)以取得更多資訊。

設定最高解析度

若要為顯示器設定最高解析度：

1. 請在桌面上按一下右鍵並選擇**內容**。
2. 選擇**設定值**標籤。
3. 將螢幕解析度設定為1440 x 900 (僅適用IN1720) 或 1366 x 768 (僅適用IN1920)。
4. 按一下**確定**。

若您沒有看到1440 x 900 (僅適用IN1720) 或 1366 x 768 (僅適用IN1920)選項，您可能必須更新顯示卡驅動程式。請依照您電腦狀況完成下列其中一項程序：

1. 若您有Dell桌上型或可攜式電腦：
 - 請至support.dell.com，輸入您的服務標籤，然後下載最新的顯示卡驅動程式。
1. 若您使用非Dell電腦（可攜式或桌上型電腦）：
 - 請至您電腦的支援網站並下載最新的顯示卡驅動程式。
 - 請至您顯示卡的網站並下載最新的顯示卡驅動程式。

使用Dell Soundbar (僅適用IN1920)

Dell Soundbar 是一套兩聲道系統，可讓您安裝在Dell平面顯示器上。Soundbar有一個音量旋鈕與開啟/關閉控制按鈕可調整整個系統的音量，還有一個LED電源指示燈，以及兩個耳機插孔。

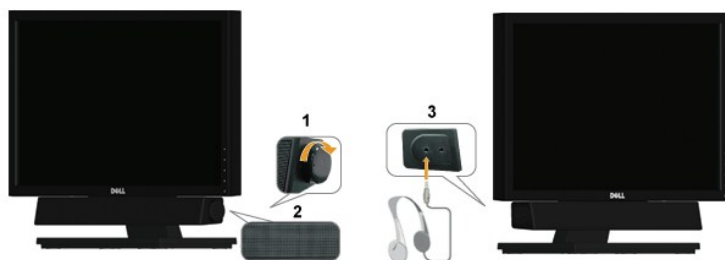



1.	開機/音量控制
2.	電源指示燈
3.	耳機接頭

使用傾斜功能

傾斜

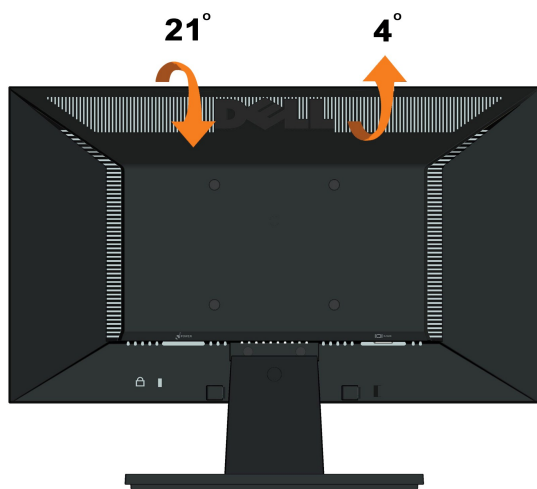
透過內建的台座，您可以傾斜顯示器以取得最舒適的觀看角度。



 **注意：**顯示器從工廠出貨時並未連接底座。

[回到內容頁](#)

[回到內容頁](#)

安裝您的顯示器

Dell™ IN1720/IN1920 平面顯示器

將顯示解析度設為 1440 x 900 (僅適用IN1720) 或 1366 x 768 (僅適用IN1920) (最大) 的重要指示

為了在使用Microsoft Windows®作業系統時取得最佳的顯示器效能，請執行下列步驟將顯示解析度設定為 1440 x 900 (僅適用IN1720) 或 1366 x 768 (僅適用IN1920) 像素：

1. 在桌面上按一下右鍵並按一下**內容**。
2. 選擇**設定值**標籤。
3. 在螢幕區域中的捲軸上按下並按住滑鼠左鍵，然後將螢幕解析度調整為 1440 x 900 (僅適用IN1720) 或 1366 x 768 (僅適用IN1920)。
4. 按一下**確定**。

若您沒有看到 1440 x 900 (僅適用IN1720) 或 1366 x 768 (僅適用IN1920) 選項，您可能必須更新顯示卡驅動程式。請在下面選項中選擇最符合您目前使用的電腦系統的說明，然後依照提供的指示來操作：

1: [若您有Dell™ 桌上型或Dell™ 可攜式電腦，且有網際網路存取能力。](#)

2: [若您是使用非Dell Dell™ 桌上型電腦、可攜式電腦或顯示卡。](#)

[回到內容頁](#)

Dell™ IN1720/IN1920 平面顯示器

[使用指南 \(User Guide\)](#)

[將顯示解析度設為1440 x 900 \(僅適用IN1720\) 或 1366 x 768 \(僅適用IN1920\) \(最大\) 的重要指示](#)

此文件中的資訊如有變更，恕不另行通知。
© 2010 Dell Inc. All rights reserved.

嚴格禁止在未獲得Dell Inc. 書面同意的情況下以任何方式重製任何部分。

此文件中使用的商標： *Dell* 與 *DELL* 標誌皆為Dell Inc.的商標； *Microsoft* 與 *Windows* 則為Microsoft Corporation在美國與/或其他國家的註冊商標； *Adobe* 為*Adobe Systems Incorporated*的商標，且可能已以特定的司法權力註冊。 *ENERGY STAR* 為美國環境保護局 (U.S. Environmental Protection Agency) 的註冊商標。 身為ENERGY STAR的夥伴之一，Dell Inc. 保證此產品符合ENERGY STAR在能源使用效率上的規定。

身為ENERGY STAR的夥伴之一，Dell Inc. 保證此產品符合ENERGY STAR在能源使用效率上的規定。

型號 IN1720c/IN1920c/IN1920b/IN1920f

2010年1月 Rev. A00

[回到內容頁](#)

安裝顯示器

Dell™ IN1720/IN1920平面顯示器使用手冊。

- [連接底座](#)
 - [連接您的顯示器](#)
 - [卸下底座基座](#)
 - [連接Dell Soundbar \(選購\)](#)
 - [卸下底座以進行VESA壁掛安裝](#)
-

連接底座

 **注意：** 螢幕未於出廠時安裝腳座。

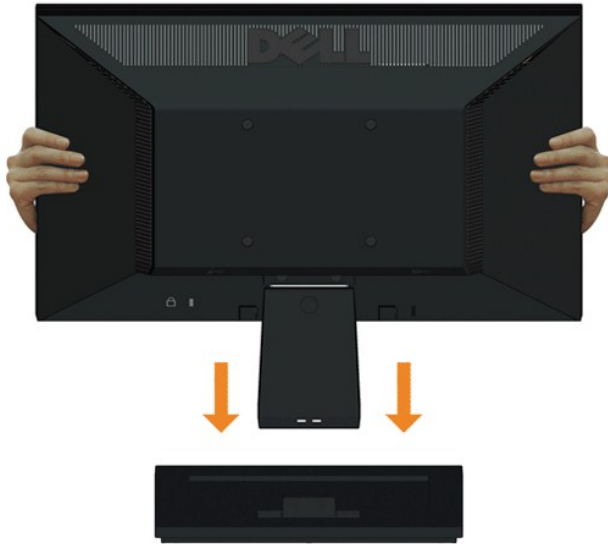

將螢幕腳架主體裝上腳座：

1. 請將顯示器底座的基座放置在穩定的桌面上。
 2. 依照正確的方向將螢幕腳架主體向下推入腳座，直至卡住定位為止。
-

連接您的顯示器

 **小心：** 在您開始執行此部分的任何程序之前，請先仔細閱讀並遵守[安全指示](#)。

將您的顯示器連接至電腦：

1. 請關閉您的電腦並拔下電腦的電源線。
2. 將藍色的顯示器接頭連接線連接至電腦背面的對應視訊連接埠。

連接藍色VGA連接線

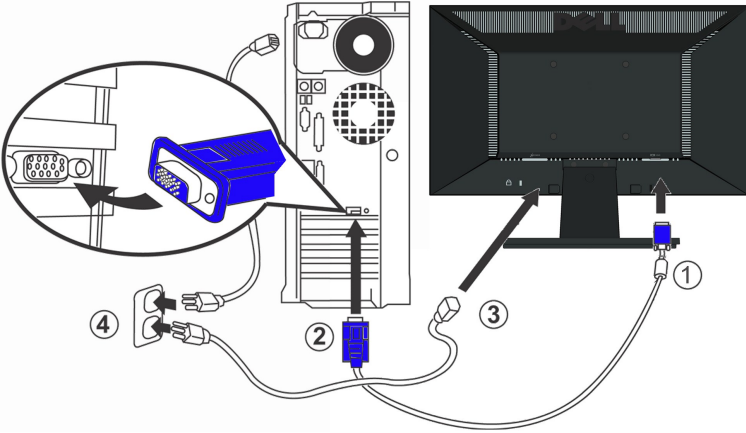

 **小心：**這些圖示僅供說明。電腦外觀可能會有不同。

卸下底座基座

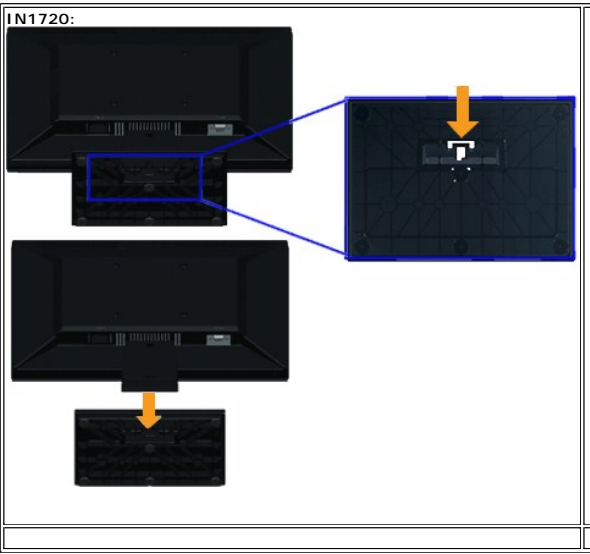

IN1920:

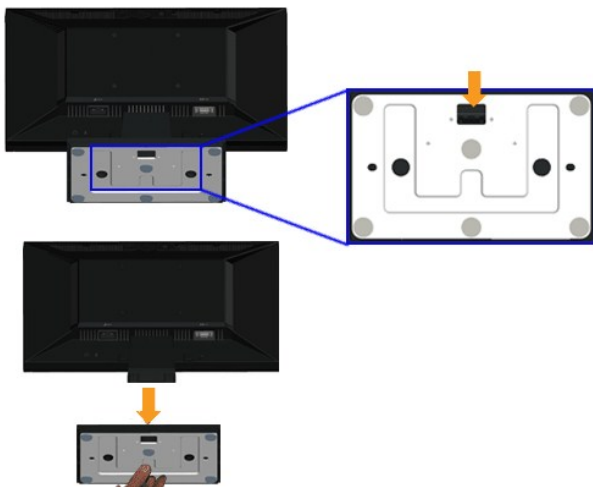

若要將底座的基座從顯示器上移除：

1. 請在穩定且平坦的桌面上放上柔軟的布或墊子，然後將顯示器面板放在上面。
2. 按住釋放門，同時將底座基座往遠離顯示器的方向拉動。

連接Dell Soundbar (僅適用IN1920)



通知： 請勿搭配使用Dell Soundbar以外的其他任何裝置。

連接Soundbar：

1. 請從顯示器後面執行連接作業。將Soundbar對準顯示器後面下方擁有兩個垂片的插槽。
2. 將Soundbar向左滑動，直到Soundbar卡入定位。
3. 從Sound電源轉換器連接Soundbar與DC電源轉換器。
4. 將Soundbar後方的迷你立體聲插頭插入電腦的音訊輸出插孔。

卸下底座以進行VESA壁掛安裝

IN1720:

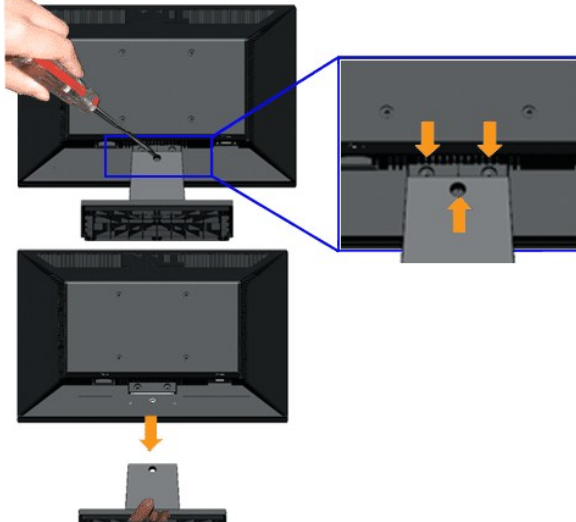

IN1920:

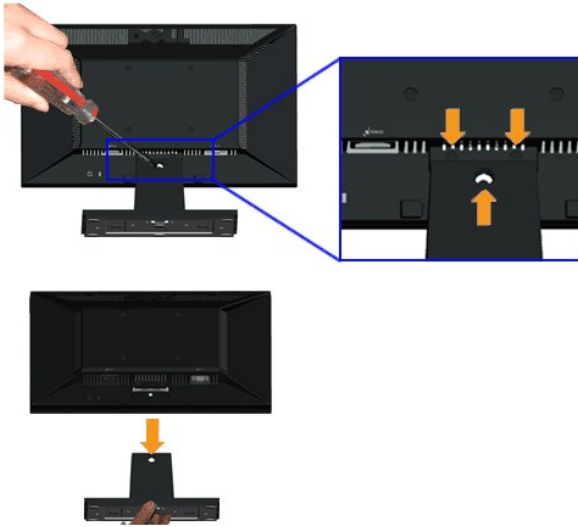

若要從顯示器上卸下底座配件：

1. 請在穩定且平坦的桌面上放上柔軟的布或墊子，然後將顯示器面板放在上面。
2. 如上所示，卸下顯示器底座的三顆螺絲。
3. 從顯示器上卸下底座配件。

[回到內容頁](#)

[回到內容頁](#)

疑難排解

Dell™ IN1720/IN1920平面顯示器

- [自我測試](#)
- [一般問題](#)
- [產品特定問題](#)

小心：在您開始執行此部分的任何程序之前，請先仔細閱讀並遵守[安全指示](#)。

自我測試

您的顯示器具備可讓您檢查顯示器功能是否正常的自我測試功能。若您的顯示器與電腦已正確連接，但顯示器螢幕依然不亮，請您依照以下步驟執行顯示器自我測試：

1. 關閉電腦與顯示器。
2. 從電腦或顯示器後方拔除視訊連接線。為確保正確的自我測試操作，請將類比藍接線自電腦後方拔除。
3. 啟動顯示器。

若螢幕無法感應到視訊訊號並正確運作，畫面上應會出現浮動的對話方塊(與黑色背景對比之下)。在自我測試模式下，電源LED仍是白燈。此外，視所選的輸入而定，以下顯示的對話方塊將持續在螢幕上捲動。

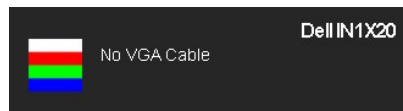

4. 若視訊線纜連結中斷或損壞，在正常的系統運作期間亦將顯示此方塊。
5. 請關閉顯示器並重新連接視訊連接線，然後開啟電腦與顯示器的電源。

若執行上述步驟後顯示器畫面依然空白，由於您的顯示器運作正常，因此請檢查視訊控制器與電腦。

註：自我測試功能無法用於 S-Video、複合、與色差視訊模式。

內建診斷工具

您的顯示器配備了內建診斷工具，可協助您判斷螢幕異常現象是顯示器的問題，或是電腦與視訊卡的問題。

註：您只有在拔除視訊連接線並且在顯示器處於自我測試模式時，才可執行內建診斷作業。

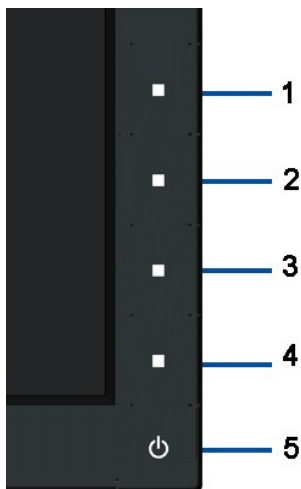

如欲執行內建診斷作業：

1. 請確定螢幕畫面是乾淨的（螢幕表面沒有灰塵微粒）。
2. 從電腦或顯示器後方拔除視訊連接線，顯示器便會進入自我測試模式。
3. 同時按住前面板上的第一和第四按鈕 2 秒鐘，便會出現灰色畫面。
4. 請小心檢查畫面上的異常現象。
5. 再按一次前面板上的第四按鈕，螢幕的色彩便會變成紅色。
6. 請檢查顯示畫面上的異常現象。
7. 請重複步驟 5 及 6，以綠色、藍色、黑色與白色畫面檢查顯示器。

當白色螢幕出現時，即表示測試作業已經完成。請再按一次第四按鈕即可退出測試作業。

若您使用內建診斷工具時並未偵測到任何螢幕異常現象，即表示顯示器運作正常。請檢查顯示卡與電腦。

一般問題

下表所列是有關於您可能遭遇的常見顯示器問題與可能解決方法的一般資訊。

一般徵兆	問題說明	可能的解決方法
無視訊／電源 LED 指示燈熄滅	無影像	<ol style="list-style-type: none"> 1 請確定連接顯示器與電腦的視訊連接線已正確連接並固定。 1 請藉由使用其他電器設備以確認電源插座是否正確運作。 1 請確定完全壓下電源按鈕。
無視訊／電源 LED 指示燈亮起	無影像或沒有亮度	<ol style="list-style-type: none"> 1 透過 OSD 提高亮度與對比控制。 1 執行顯示器自我測試功能檢查。 1 檢查視訊連接線接頭針腳是否有彎曲或斷裂。 1 執行內建診斷作業。
聚焦不理想	影像模糊、不清楚或有重影	<ol style="list-style-type: none"> 1 透過 OSD 執行自動調整。 1 透過 OSD 調整相位與像素時脈控制。 1 拔除視訊延長線。 1 將顯示器重設為出廠設定值。 1 將視訊解析度切換至正確的畫面比例(16:10 適用IN1720) 或 (16:9適用IN1920)。
抖動／視訊跳動	影像出現波紋或細微移動	<ol style="list-style-type: none"> 1 透過 OSD 執行自動調整。 1 透過 OSD 調整相位與像素時脈控制。 1 將顯示器重設為出廠設定值。 1 檢查環境因素。 1 移至另一個房間再次進行測試。
像素遺失	LCD 螢幕出現斑點	<ol style="list-style-type: none"> 1 關閉電源，然後重新開啟。 1 像素永久熄滅的現象是源自於LCD技術的先天瑕疵。 1 執行內建診斷作業。
像素重疊	LCD 螢幕出現亮點	<ol style="list-style-type: none"> 1 關閉電源，然後重新開啟。 1 像素永久熄滅的現象是源自於LCD技術的先天瑕疵。 1 執行內建診斷作業。
亮度問題	影像太暗或太亮	<ol style="list-style-type: none"> 1 將顯示器重設為出廠設定值。 1 透過 OSD 執行自動調整。 1 透過 OSD 調整亮度與對比控制。
圖形失真	螢幕未正確置中	<ol style="list-style-type: none"> 1 將顯示器重設為出廠設定值。 1 透過 OSD 執行自動調整。 1 透過 OSD 調整亮度與對比控制。
水平／垂直線條	螢幕上出現一條或多條線段	<ol style="list-style-type: none"> 1 將顯示器重設為出廠設定值。 1 透過 OSD 執行自動調整。 1 透過 OSD 調整相位與像素時脈控制。 1 執行顯示器自我測試功能檢查，並確定這些線條是否也在自我測試模式中出現。 1 檢查視訊連接線接頭針腳是否有彎曲或斷裂。 1 執行內建診斷作業。
同步化問題	畫面雜亂或分割	<ol style="list-style-type: none"> 1 將顯示器重設為出廠設定值。 1 透過 OSD 執行自動調整。 1 透過 OSD 調整相位與像素時脈控制。 1 執行顯示器自我測試功能檢查，確定自我測試模式中是否也出現雜亂的畫面。 1 檢查視訊連接線接頭針腳是否有彎曲或斷裂。 1 在安全模式中重新啟動電腦。
安全相關問題	明顯冒煙或火花	<ol style="list-style-type: none"> 1 請勿執行任何疑難排解步驟。 1 請立即聯絡 Dell。
週期性問題	顯示器故障出現與消失	<ol style="list-style-type: none"> 1 請確定連接顯示器與電腦的視訊連接線已正確連接並固定。 1 將顯示器重設為出廠設定值。 1 執行顯示器自我測試功能檢查，並確定自我測試模式中是否也出現週期性問題。
遺失顏色	圖片遺失顏色	<ol style="list-style-type: none"> 1 執行顯示器自我測試功能檢查。 1 請確定連接顯示器與電腦的視訊連接線已正確連接並固定。 1 檢查視訊連接線接頭針腳是否有彎曲或斷裂。
顏色錯誤	圖片顏色不佳	<ol style="list-style-type: none"> 1 將顏色設定 OSD 中的顏色設定模式根據應用程式改變至圖形或視訊。

		<ul style="list-style-type: none"> 1 請嘗試顏色設定 OSD 中不同的顏色預設設定。若顏色管理已關閉，請調整顏色設定 OSD 中的 R/G/B 值。 1 在進階設定 OSD 中，將輸入顏色格式變更為 PC RGB 或 YPbPr。 1 執行內建診斷作業。
靜態影像的殘影長時間停留於顯示器上。	來自靜態影像的模糊陰影顯示於螢幕上。	<ul style="list-style-type: none"> 1 任何時候當您不使用監視器時，請使用「電源管理」功能以關閉監視器電源。（相關詳細資訊，請參閱電源管理模式）。 1 此外，請使用不停變化的螢幕保護程式。 1 在 OSD 選單的「回復出廠設定」下，選擇「啟用 LCD 調整」。使用此選項可能使影像在數小時後才消失。 1 註：影像殘留不在保固範圍內。

產品特定問題

特殊徵兆	問題說明	可能的解決方法
螢幕影像太小	影像在螢幕中央，但未填滿整個可視區域。	<ul style="list-style-type: none"> 1 將顯示器重設為出廠設定值。
無法使用前面板上的按鈕調整顯示器	OSD 未出現於螢幕上。	<ul style="list-style-type: none"> 1 請關閉顯示器並拔除電源線，然後重新插上電源線並開啟顯示器電源。
在按下使用者控制時，無輸入訊號	無畫面，LED 亮白燈。當您按下「向上」、「向下」或「Menu」鍵時，將會顯示「No input signal (無輸入訊號)」的訊息。	<ul style="list-style-type: none"> 1 請檢查訊號來源。請移動滑鼠或按下鍵盤上任一鍵，以確定電腦不在省電模式中。 1 請檢查訊號連接線是否正確連接，如有需要請重新插入訊號線。 1 將電腦或視訊放映機重新啟動。
圖片未填滿整個螢幕。	圖片無法填滿整個螢幕的高度或寬度	<ul style="list-style-type: none"> 1 由於 DVD 有不同的視訊格式（畫面比例），因此顯示器可以全螢幕播放影像。 1 執行內建診斷作業。

[回到內容頁](#)